

Kundenspezifisches Radialkugellager von **SMIG**®

1 reihig 2 reihig 3 reihig 4 reihig

Mögliche Varianten

für
 Name:
 Firma:
 Telefon:
 E-Mail:
 Menge : / / / /

Bedingungen an der Lagerstelle
 Drehzahl: U/min
 Tragzahl stat: N
 Tragzahl dyn: N
 Temperatur: °C
 Elektrisch leitend: Ja Atex Nein
 Witterungsbeständigkeit: Ja Nein
 Lebensmittelkonformität: Ja Nein
 Strahlenbeständigkeit: kGy
 Chemische Belastung:

Materialauswahl
 Ringe:
 Käfig:
 Kugeln:

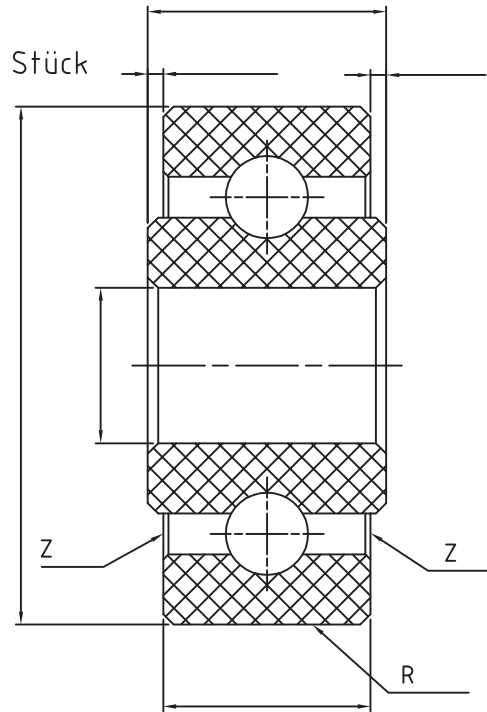

Aussenring

Lager mit Flansch

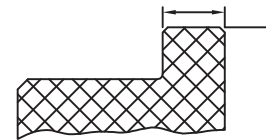

Lager mit Einstich

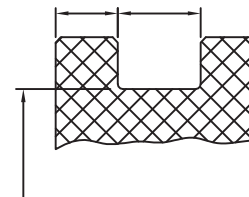

Lager mit V-Einstich

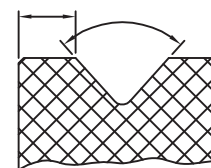

Lager mit Radieneinstich

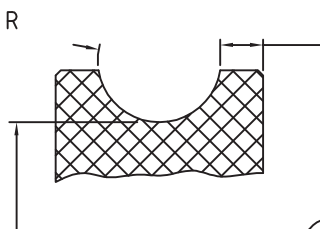

Innenring

Lager mit Zylindersenkung

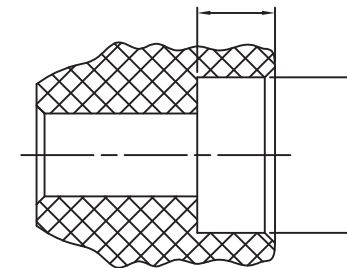

Lager mit Kegelsenkung

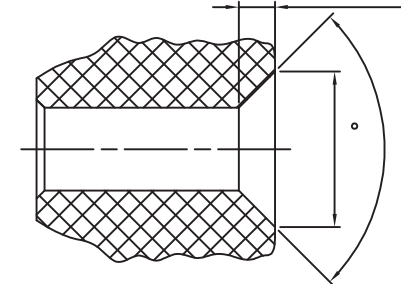

Lager mit Gewinde

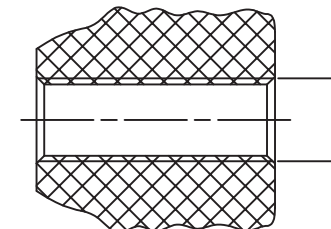

SMIG

Schmeing GmbH & Co. KG
 46348 Raesfeld-Tel.02865/909300